

令和3年度

# 通常予算補足資料

高萩市

## 目 次

(新) : 新規事業 (拡) : 拡充事業

### 【一般会計分】

1 (新) 高齢者公共交通利用促進経費	高齢福祉課	補足資料①
2 (新) 新型コロナウイルスワクチン接種経費	健康づくり課	補足資料②
3 市営住宅整備事業 位置図	建設課	補足資料③
4 (新) 情報モラル教育事業委託料	学校教育課	補足資料④
5 (新) 長久保赤水関係資料修理事業経費	生涯学習課	補足資料⑤
6 (新) 穂積家住宅茅葺屋根修理事業	生涯学習課	補足資料⑥
7 (新) ウェイトリフティング大会支援経費	スポーツ振興課	補足資料⑦
8 (新) 石滝サッカー場人工芝部分張替工事請負費	スポーツ振興課	補足資料⑧
9 農業用施設整備事業	農林課	補足資料⑨
10 (拡) 森林経営管理経費	農林課	補足資料⑩
11 林道小山線改良事業	農林課	補足資料⑪
12 (新) 観光プロモーション委託料	観光商工課	補足資料⑫
13 (拡) 木造住宅耐震化促進補助金	都市整備課	補足資料⑬

14	(新) 救急自動車購入事業	警防課	補足資料⑭
15	(新) 地域公共交通高度化システム導入支援経費 (令和3年度) 公共交通関連の各種施策	企画広報課 企画広報課	補足資料⑮ 補足資料⑮ (参考)
16	市道維持補修事業 位置図	建設課	補足資料⑯
17	市道舗装改良事業 位置図	建設課	補足資料⑰
18	橋梁長寿命化事業 位置図	建設課	補足資料⑱
19	街路整備事業 (都市計画道路3・4・1号安良川下手網線整備事業)	都市整備課	補足資料⑲
20	(拡) 高萩創生奨学金返還支援補助金	地方創生課	補足資料⑳
21	(新) たかはぎ住マイル支援補助金	地方創生課	補足資料㉑
<b>【特別会計分】</b>			
22	国民健康保険税率の引下げ	保険医療課	補足資料㉒
<b>【企業会計分】</b>			
23	配水管布設替事業 (更新)	水道課	補足資料㉓
24	配水管布設事業 (新設)	水道課	補足資料㉔

# 高齢者公共交通利用促進経費(新規)

R3予算額 2,269千円

高齢福祉課 生涯現役推進グループ(内線604)

高齢者の移動手段の確保と公共交通の利用促進を図るため、65歳以上の高齢者を対象として路線バス利用運賃の半額を助成する。

- 対象事業者及び路線数：2社 全路線(9路線)
- 助成方法：ICカード及び回数券方式

**茨城交通(株) (ICカード方式)**

チャージ額	助成額
1,000円	→ 利用区間運賃の半額
3,000円	
5,000円	
10,000円	

<対象路線(計6路線)>  
 千代田・関口線、和野線、  
 市街地循環線3路線(イオン線、ベイシア線、高萩協同病院線)、  
 高萩清松高校線

**椎名観光バス(株) (回数券方式)**

回数券	購入額
1,000円	→ 500円
2,000円	1,000円

<対象路線(計3路線)>  
 上和野線、ソーラーリゾート線、いぶき台団地線

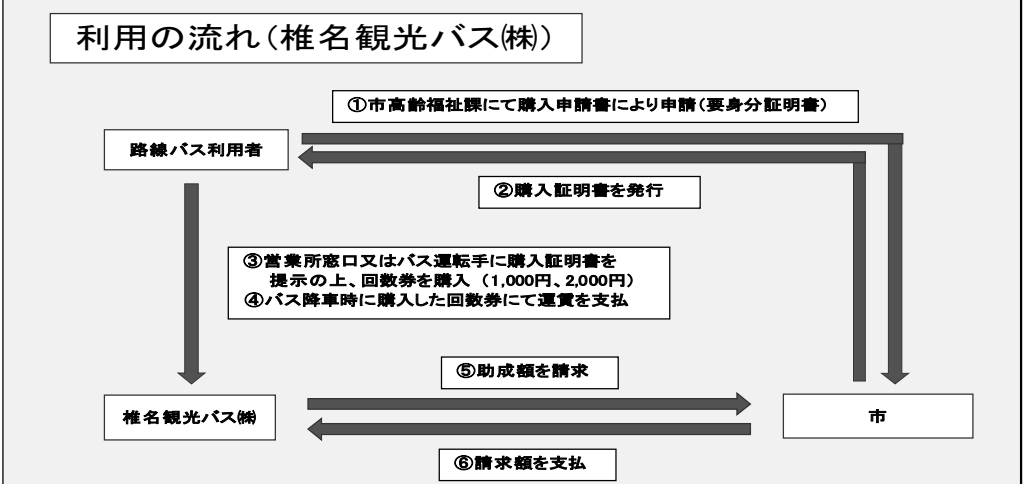
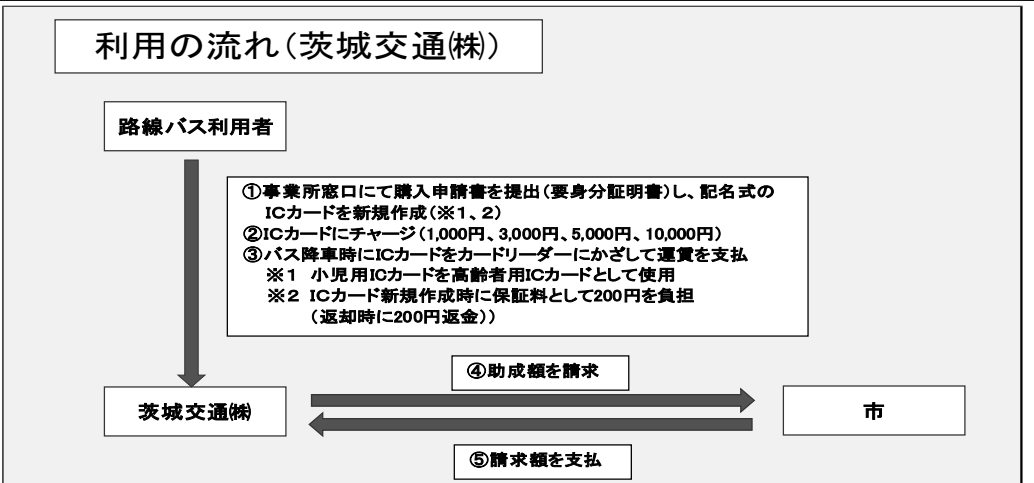



## 新型コロナウイルスワクチン接種経費(新規)

R3予算額 97,885千円

健康づくり課 保健予防グループ(内線622)

国において2月下旬からの接種開始が想定されている新型コロナウイルスワクチン予防接種への対応として、令和3年4月以降でワクチン接種を行う者に係る接種費用や、65歳未満に係る接種券の発送等に係る経費。

### ○ 概要

新型コロナウイルスワクチン接種については、国において2月下旬からの接種開始を想定して準備を進めている。本市においても、市内医療機関での接種を予定しており、令和3年度予算においては、4月以降でワクチン接種を行う者に係る接種費用や、65歳未満に係る接種券の作成・発送、Webによる予約システムに係る経費を計上し、下記の接種スケジュールにより段階的に優先順位を定め接種を行っていく。

※ 65歳以上の高齢者(約1万人)は、令和2年度予算(1月専決補正予算)にて令和3年3月中旬に接種券発送。

### ○ 予算内容

・委託料	90,511千円	(65歳未満の接種券作成	1,650千円)
		(医療機関へのコロナワクチン接種委託	88,861千円)
・郵便料	1,512千円	(接種券郵送 ※65歳未満分)	
・使用料	1,386千円	(Web予約システム)	
・その他	4,476千円	(会計年度任用職員に係る人件費	2,163千円)
		(医療機関からの請求に係る事務手数料	2,313千円)

### ○ 接種スケジュール (※R3.1月末現在)

時期	対象者	備考
2月下旬～	①医療従事者	接種準備は県で対応
3月中～	②高齢者(65歳以上)	3月中旬に接種券発送
4月中～	③基礎疾患を有する者	4月中旬に接種券発送
	④高齢者施設従事者	〃
	⑤上記以外の者	〃

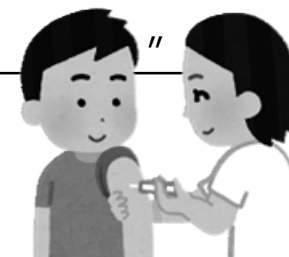

### 【財源】

- ・新型コロナウイルスワクチン接種体制確保事業費補助金(国10/10)
- ・新型コロナウイルスワクチン接種対策費負担金(国10/10)

# 市営住宅整備事業 位置図

R3予算額 21,626千円

建設課 施設管理グループ(内線226)

市営萩ヶ丘住宅解体工事 20,328千円

市営萩ヶ丘住宅解体工事  
S45年築 平屋建1棟 5戸 170.10㎡

市営萩ヶ丘住宅解体工事  
S45年築 平屋建1棟 5戸 170.10㎡

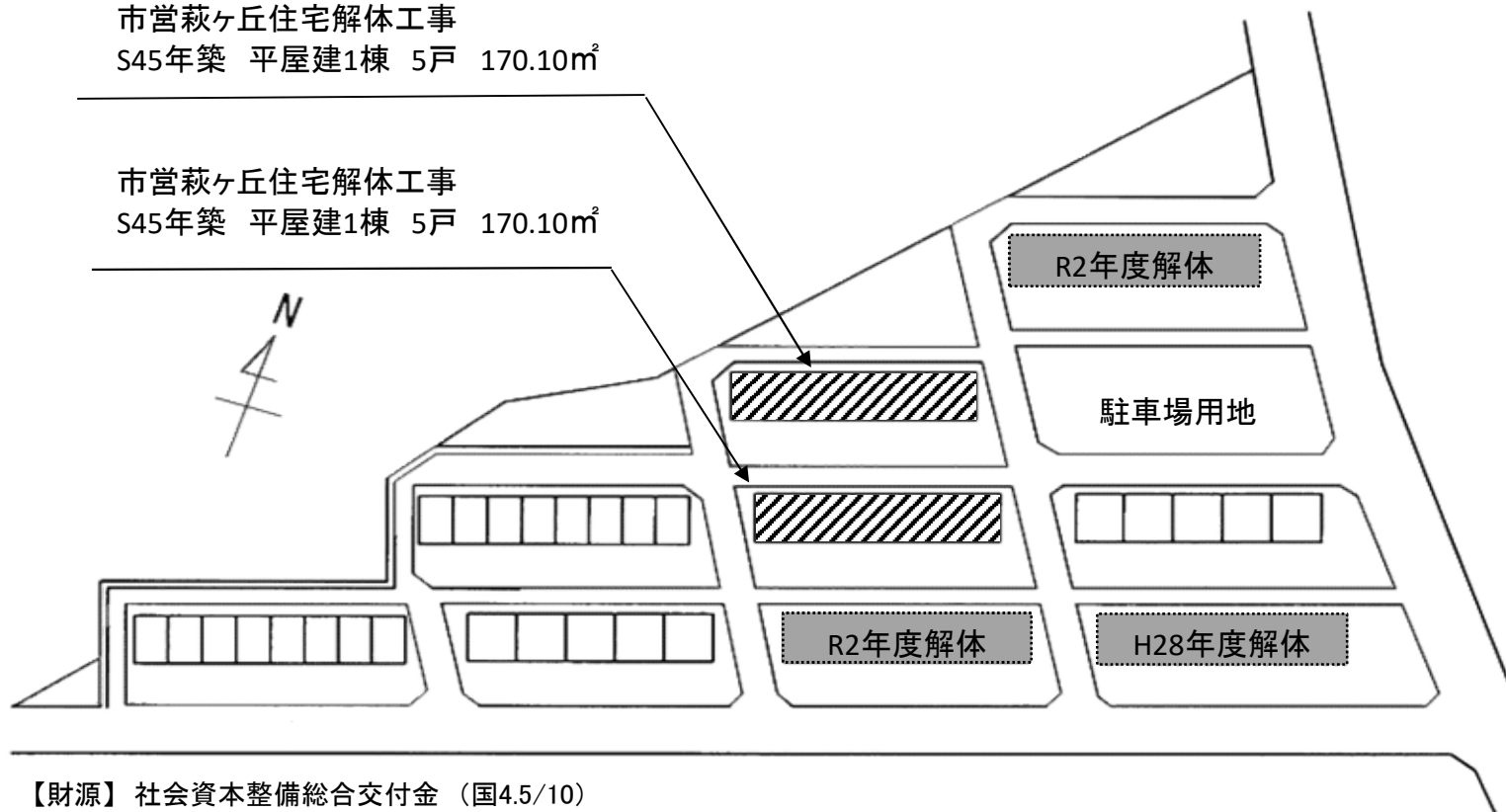

【財源】 社会資本整備総合交付金 (国4.5/10)

## 情報モラル教育事業委託料(新規)

R3予算額 954千円

学校教育課 教育指導グループ(内線272)

令和3年度の1人1台タブレットが導入されるこの機に、全児童生徒に正しい知識と判断力を身に付けさせるために必要な教育に要する経費

### <現状>

- スマートフォンやSNSの普及(中学生の70.6%・小学生の45.9%…H30内閣府調査)
- インターネット利用時間(1日に2時間以上利用 中学生の61.0%、小学生の39.4%…H30内閣府調査)
- コミュニティサイト等での被害の増加(被害児童数はH29年度に1,813人で過去最多、H30年度は1,811人と横ばい…H30警察庁調査)

### <課題>

- 個人情報の取扱いや不正請求等の危険への対処(H25文科省調査)

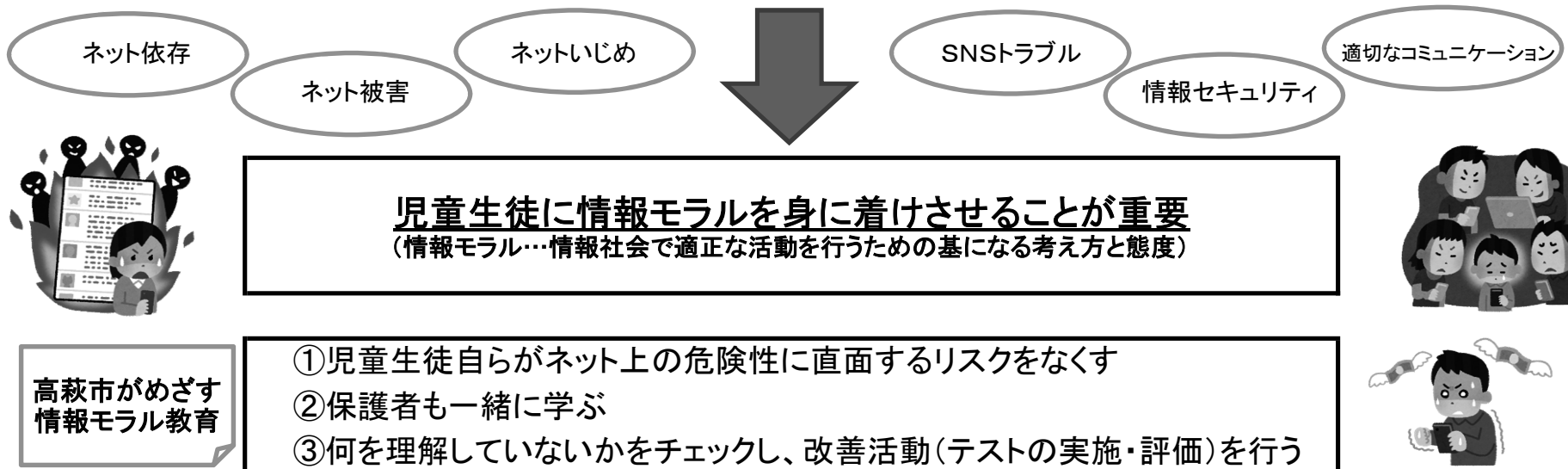

## 長久保赤水関係資料修理事業経費(新規)

R3予算額 6,197千円

生涯学習課 生涯学習グループ(内線282)

重要文化財に指定された長久保赤水関係資料を保存・維持し後世に残していくため、損傷が激しい地図・絵図類を優先して修理するための経費

### ■事業概要

#### ●資料の現状・改製日本分里図(赤水図草稿)の場合



改製日本分里図



糊離れ



彩色の剥離剥落

#### ●その他資料の現状



本紙の欠失・不具合な旧補修



折れ・シワ

【財源】 国宝重要文化財等保存・活用事業費補助金(国 1/2)

# 穂積家住宅茅葺屋根修理事業(新規)

R3予算額 4,937千円

生涯学習課 生涯学習グループ(内線282)

経年による茅葺屋根の劣化等がみられる、茨城県指定文化財「穂積家住宅」屋根修理工事の実施設計に要する経費

## ■事業概要

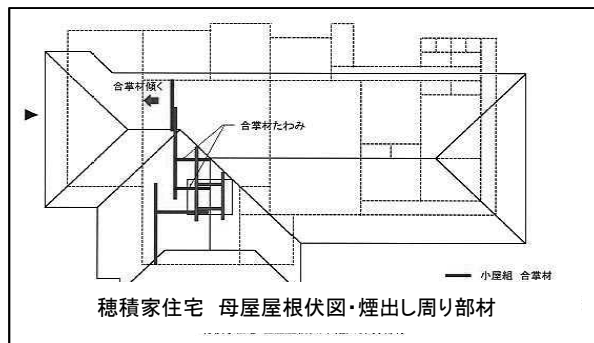
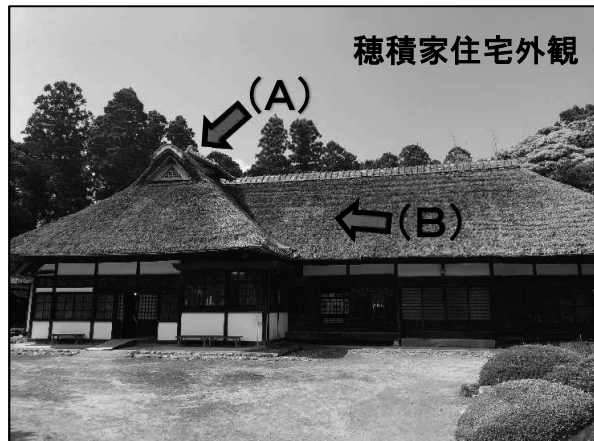

### (A) 「煙出し」部分の傾き

穂積家母屋・土間上部に位置する「煙出し」が北側に傾いている。当該部分を支える梁の傾きに起因するものと考えられる。



### (B) 経年による茅の劣化

経年による茅の劣化が散見される(前回平成22年度差茅工事)。一部竹材が露出している部分も存在する。

### ● 事業計画

令和3年度: 修理工事に係る実施設計  
令和4年度以降: 修理工事(屋根葺替)

### 【財源】

- ・指定文化財等補助金(県 1/3)
- ・穂積家住宅茅葺屋根修理事業債(充当率75%)

## ウェイトリフティング大会支援経費(新規)

R3予算額 800千円

スポーツ振興課 スポーツ推進グループ(内線253)

令和元年度に開催された茨城国体のレガシーを引き継ぎ、より発展させるため全国規模等の各種ウェイトリフティング大会を誘致し、市民の「する・見る・支える」スポーツへの関わり方を醸成する。また、観光協会等と協同で各種イベントを同時に行うことにより街の活性化を図る。

### 【令和3年度開催予定大会】

全日本中学校ウェイトリフティング競技大会

1. 日程 令和3年8月21日(土)～22日(日)
2. 参加人数 120人(男子 70人, 女子 50人)

### 【全国規模等の大会】

- ・全日本中学校ウェイトリフティング競技大会
- ・全日本ジュニアウェイトリフティング競技大会
- ・関東高等学校ウェイトリフティング競技大会 等

### 【財源】

地域振興基金



茨城国体開催時の様子

# 石滝サッカー場人工芝部分張替工事請負費(新規)

R3予算額 19,360千円

スポーツ振興課 スポーツ推進グループ(内線253)

経年劣化による人工芝の破損箇所等の部分張り替えをすることにより、ケガの防止と快適な施設環境を確保する。

**【張替箇所】**

①ペナルティエリア	2箇所	1,331㎡
②センターサークル	1箇所	263㎡
③コーナーアーク周辺	4箇所	100㎡
合計	7箇所	1,694㎡
(サッカー場全体(8,588㎡)の約20%)		

**【工事内容】**

- ・ロングパイル人工芝部分張替工
- ・既設ロングパイル人工芝撤去工  
(処分含む)
- ・下地補修工

**【財源】**

地域振興基金

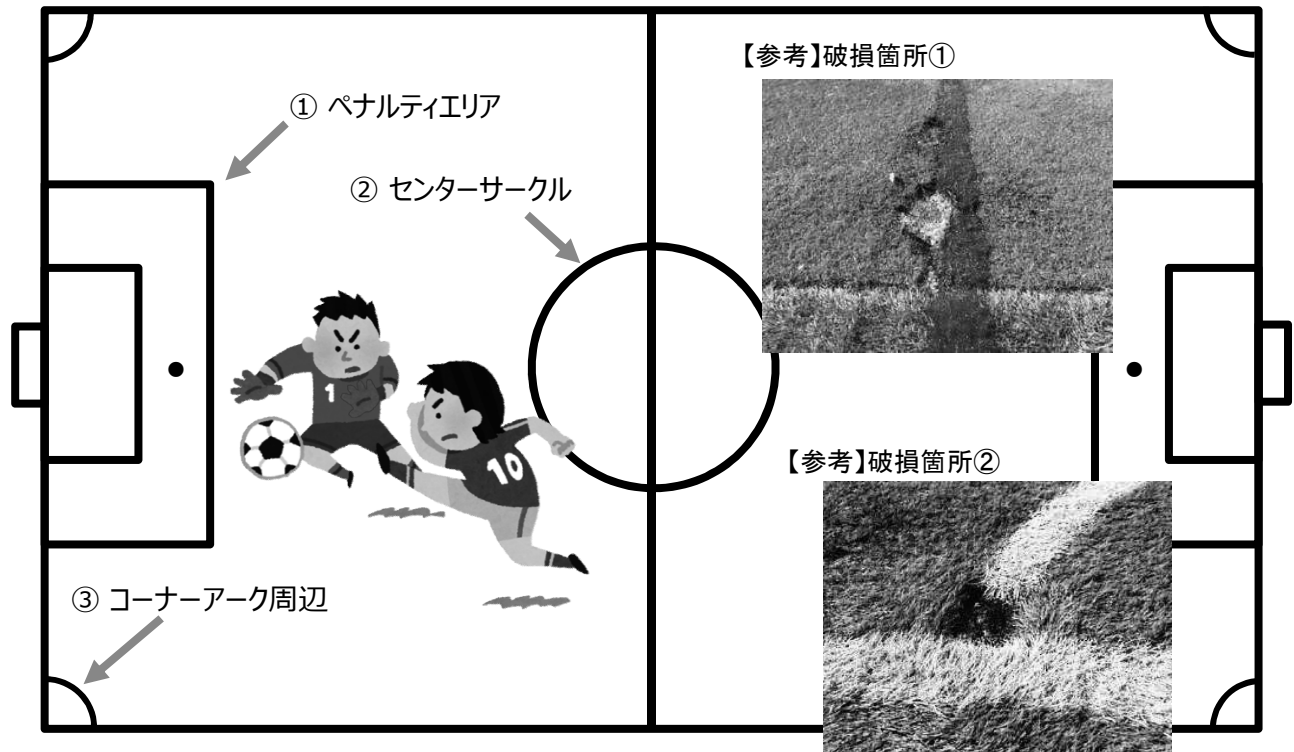

# 農業用施設整備事業

R3予算額 1,100千円

農林課 農地林道整備グループ (内線215)

農業用の用水路及び排水路の機能回復と維持管理の軽減を図り、農業基盤の基礎として改修整備を実施するための経費。

【R3年度事業箇所(林崎地区)の位置図】

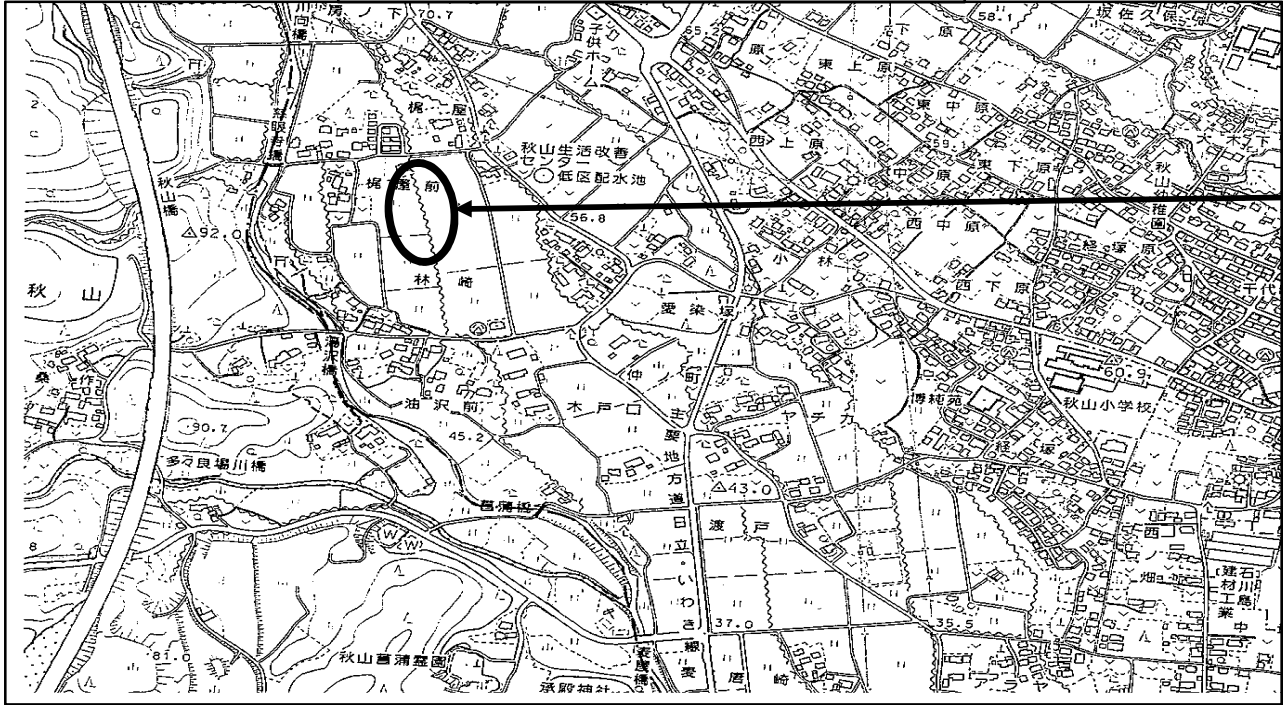

改修前の現況



水路の吸出しに伴い法面陥没等、維持管理に苦慮。

## 【水路改修】

### 工事内容

底板コンクリート打設  
延長 L=160m

### 【財源】

山間急傾斜地帯土地改良事業費補助金(県47.5%)



# 森林経営管理経費(拡充)

R3予算額 42,715千円

農林課 農政グループ(内線911)

平成31年4月に施行された森林経営管理法に基づき、経営管理が行われていない森林について、市が森林所有者の委託を受け経営管理することや、意欲と能力のある森林経営者に再委託することにより、林業経営の効率化と森林の管理の適正化を促進するため、森林所有者の意向調査及び優先順位付け等の準備を実施する。また、令和2年度に行った森林の現況調査及び森林所有者の森林経営に関する意向調査結果を受け、間伐等の森林整備を行う。

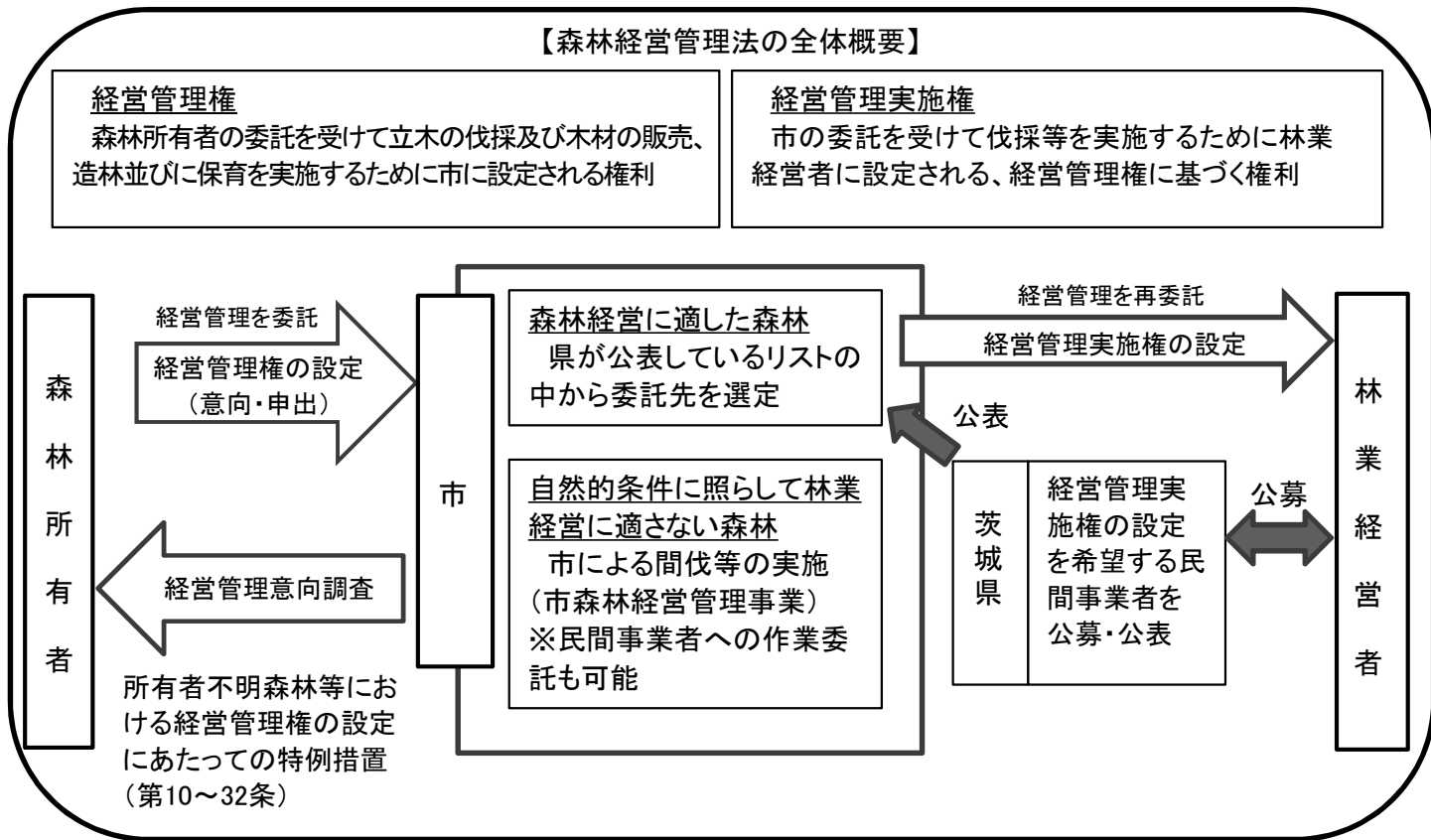

# 林道小山線改良事業

R3予算額 38,900千円

農林課 農地林道整備グループ (内線215)

輸送力の向上及び安全確保を図ると共に、自然環境の保全など社会要請に対応するため局部的構造の改良を図る。

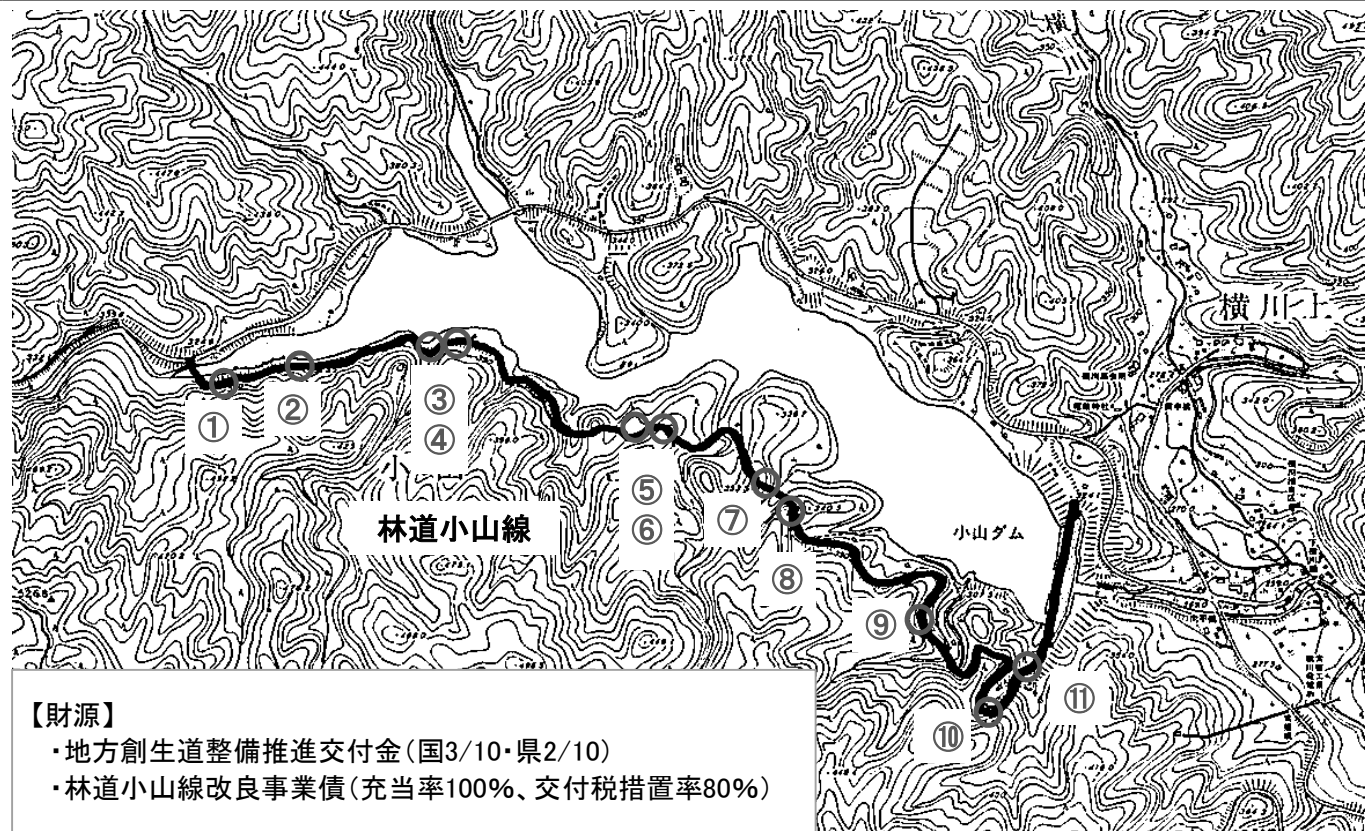

令和2年度	①～⑪ L=400m	調査測量設計業務委託
令和3年度	① L=50m	落石防護柵工等
令和4年度	③④ L=40m	重力式擁壁工等
	⑤ L=60m	積ブロック工等
令和5年度	② L=40m	法面保護工等
	⑥ L=60m	排水施設工等
	⑦ L=40m	法面保護工等
	⑧ L=30m	法面保護工等
	⑨ L=20m	排水施設工等
	⑩ L=20m	積ブロック工等
	⑪ L=40m	法面保護工等

## 【財源】

- ・地方創生道整備推進交付金(国3/10・県2/10)
- ・林道小山線改良事業債(充当率100%、交付税措置率80%)

## 観光プロモーション委託料(新規)

R3予算額 2,579千円

観光商工課 観光グループ(内線242)

新型コロナウイルス感染症の影響により減少した観光客の回復及びインバウンド観光の誘客を推進するため、SNSを活用し観光の魅力を多言語にて発信するとともに、写真スポットの創出や観光資源の魅力を伝えられるポスターを作成し、友人や旅行者同士などでの情報共有・拡散による新規観光客の獲得や再訪者の増加を図る。

### 【事業内容】

#### ① SNS情報発信

国内外の観光客に対し、観光資源の魅力を発信するため、SNSを活用し、季節や旬に応じた「新鮮な情報」を多言語で発信する。

- ・SNS記事取材、撮影、作成(36回/年)
- ・多言語翻訳(日本語・英語・中国語) など



#### ② 観光資源魅力創出

友人や旅行者同士などでの情報共有・拡散を図り、本市の観光資源の魅力を知ってもらい、来訪へのきっかけとなるよう、写真スポット(映えスポット)の創出やポスターを作成する。

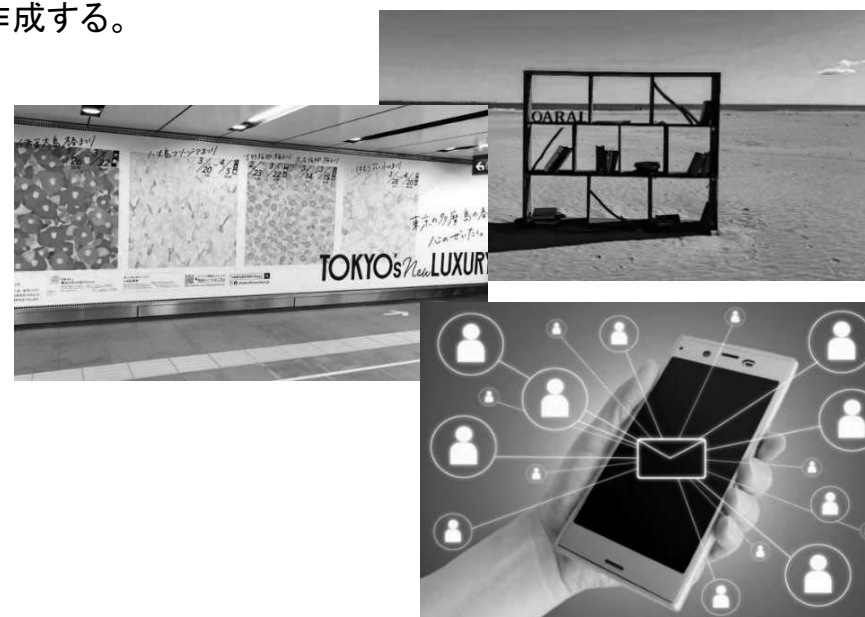

【財源】 地方創生推進交付金 (国1/2)

## 木造住宅耐震化促進補助金(拡充)

R3予算額 1,000千円

都市整備課 建築指導検査グループ(内線232)

耐震診断を実施した耐震性に問題のある昭和56年以前に建築された旧耐震基準の木造住宅に対して市内に事業所のある事業者と契約した耐震改修工事又は建替え工事の費用を助成し、耐震化の促進を図る。

平成24年度より創設した「耐震改修設計」及び「耐震改修工事」に対する費用の一部を助成する「高萩市木造住宅耐震化促進補助金」において補助対象及び補助限度額の拡充を図り住宅の耐震化を促進する国の「総合支援メニュー」(平成30年度創設)を活用し、助成範囲を「耐震改修工事」及び「建替え工事」と広げて耐震化の促進を図る。

### ○従前

対象事業区分	補助限度額
耐震改修設計費	10万円/件
耐震改修工事	30万円/件

#### 【財源】

- ・防災・安全交付金(国1/2)
- ・木造住宅耐震化支援事業費等補助金(県1/4)



### ○拡充後

対象事業区分	補助限度額
耐震改修工事又は 建替え工事	100万円/件

#### 【財源】

- ・防災・安全交付金(国1/2)
- ・木造住宅耐震化支援事業費等補助金(県1/4)

## 救急自動車購入事業(新規)

R3予算額 41,962千円

警防課 警防グループ(内線230)

多様化する救急事案(新型コロナウイルス感染症を含む)に対応し、安定した高度救急救命体制の維持と市民の安全・安心を図るため、救急自動車を更新する。

## ○救急車イメージ



## ○車内レイアウト

## 自動心臓マッサージ器



## 心電図モニター・人工呼吸器

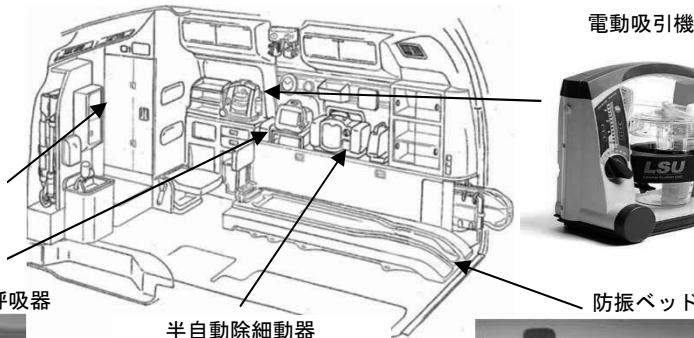

## 電動吸引機



## 半自動除細動器



## 防振ベッド



## 【新たな機能を持つ主な装備】

## ○メインストレッチャー

新型コロナウイルス感染症患者(疑いも含む)搬送時に使用する患者搬送用アイソレーター(陰圧式カプセル)の積載に対応する構造。

## ○自動心臓マッサージ器(人工呼吸機能付き)

専用ターポリン担架との併用で狭隘な通路や階段搬送時等においても、安定した胸骨圧迫と人工呼吸を行うことができ、救命率の向上につながる。

## ○患者観察モニター

画面サイズが大きく解像度も高くなり、患者の状態が一目で確認できる。

## ○防振ベッド

最新の防振ベッドを採用し、緊急走行時の車両前後の揺れや振動をこれまでよりもさらに小さくし、傷病者の苦痛を軽減する。

## ○車両安全装置

自動ブレーキ装置、車両全方位モニターなどの最新の安全装置を装備し、救急搬送時における安全性の向上を図る。

## 【財源】

- ・緊急消防援助隊設備整備費補助金(国1/2)
- ・救急自動車購入事業債(充当率90%)
- ・地域振興基金

# 地域公共交通高度化システム導入支援経費(新規)

**R3予算額 11,000千円**

企画広報課 企画グループ(内線322)

市内公共交通(路線バス)の利便性向上を図るため導入するDR(ダイナミックルーティング)システムの実証実験に要する支援経費。

## ■実証実験に伴う導入経費

◇DR(ダイナミックルーティング)システム開発費 8,000千円 ※R2.12補正予算

AI技術を活用し、予約に応じてバス運行経路の最適化を行うシステム。利用者の需要(予約内容)に応じて、仮想停留所の設置、要求に応じた運行ルートや配車が可能となり、効率的な運行と利便性の向上が図られる。

◇非接触型決済システム開発費 16,000千円 ※R2.12補正予算

クレジットカードやキャッシュレス決済など、ICTを活用した電子決済システム。非接触型の支払いシステムのため、新型コロナウイルスに代表される感染症抑止効果が図られる。



実証実験へ (R3.7~予定)

◇DR(ダイナミックルーティング)システム実証実験経費 11,000千円

DRシステムの実証実験にかかる運用管理経費の市負担分。

- ・ 運行管理システム使用料 5,400千円 × 負担率 2/3
- ・ 運行管理業務経費 10,600千円

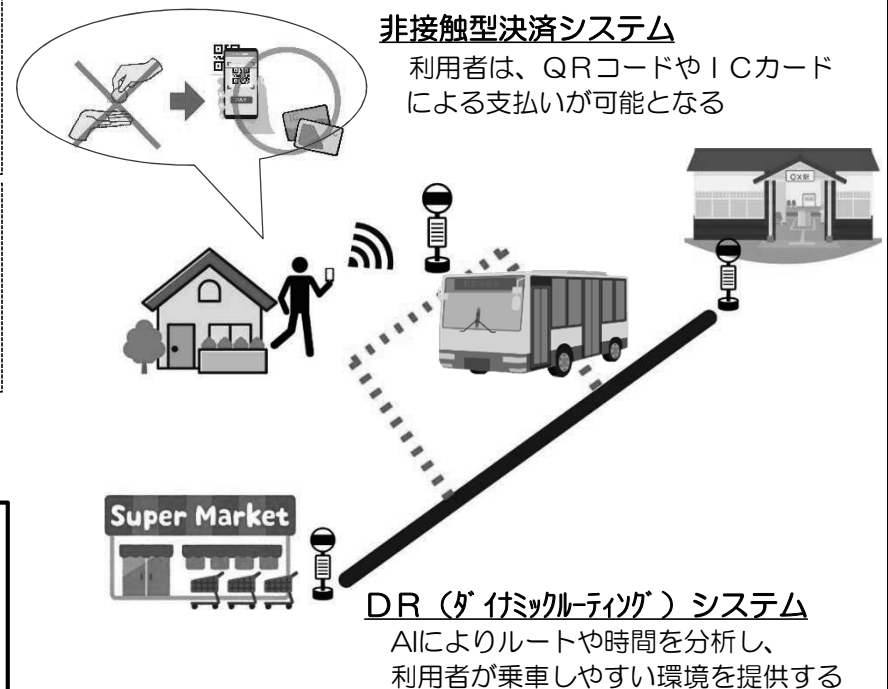

# (令和3年度)公共交通関連の各種施策

企画広報課 企画グループ(内線322)

## 交通手段維持確保施策

### ■デマンド型乗合タクシーの運行支援

交通空白地域の移動手段の確保のため、デマンド型乗合タクシー運行にかかる経費を負担。

- ・旧高岡地区(一般利用、小・中学生の通学利用)
- ・高戸常磐線東・赤浜地区(一般利用)

デマンド交通運行費負担金 9,500千円

### ■路線バスの運行支援

市内路線バスの運行維持にかかる経費を支援。  
(茨城交通、椎名観光バス)

バス路線運行維持費補助金 28,500千円

### ■ダイナミックルーティングシステムの導入支援

ダイナミックルーティングシステム(DR)の実証実験(R3.7~)にかかる経費を支援。合わせて非接触型決済システムを導入予定。

※DRシステム：予約に応じて柔軟にて

運行経路を設定可能とするシステム

地域公共交通高度化システム導入支援経費 11,000千円

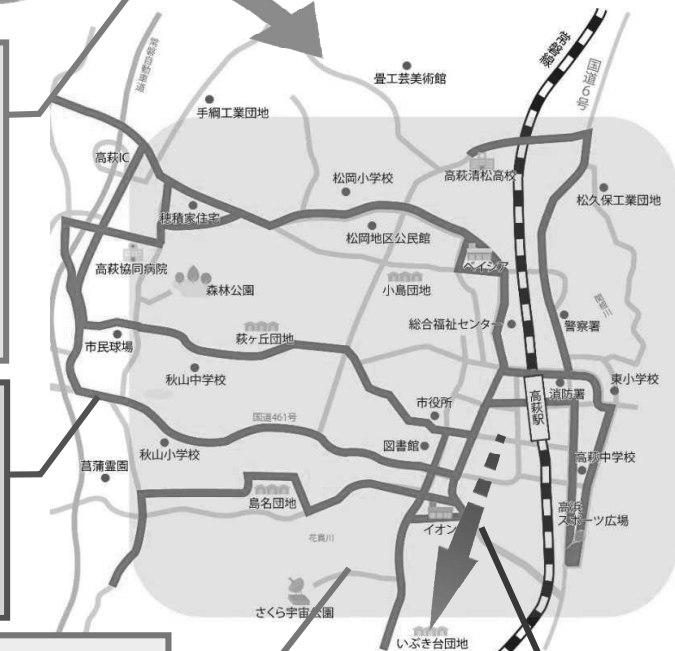

## 利用促進施策

### ■高齢者への路線バス運賃助成

65歳以上の高齢者を対象に、市内路線バス運賃の5割を支援。

高齢者公共交通利用促進経費 2,269千円



### (参考) 高齢者運転免許自主返納支援

65歳以上の高齢者が運転免許を自ら返納した場合、30千円分のタクシー券を交付。

### ■通学者への定期券購入助成

市外へ通学する高校・大学生を対象に、路線バス定期券の2割を支援。

通学用バス定期券割引支援補助金 500千円



### ■MaaS(マース)の導入

スマートフォンアプリを活用し、交通手段とその他サービスを複合的に提供可能とするサービスを構築。



※MaaS: Mobility as a Service 予算無し

### ■高速バスの運行支援

高萩～東京線の高速バス運行にかかる経費を支援。  
(茨城交通、JRバス関東)

高速バス路線運行支援費補助金 1,000千円



# 市道維持補修事業 位置図

**R3予算額 42,200千円**

建設課 施設整備グループ(内線222)



**【財源】**

- ・防災・安全交付金(国5.5/10)
- ・市道整備事業債(充当率90%、交付税措置率30%)



# 市道舗装改良事業 位置図

R3予算額 119,900千円

建設課 施設整備グループ(内線222)

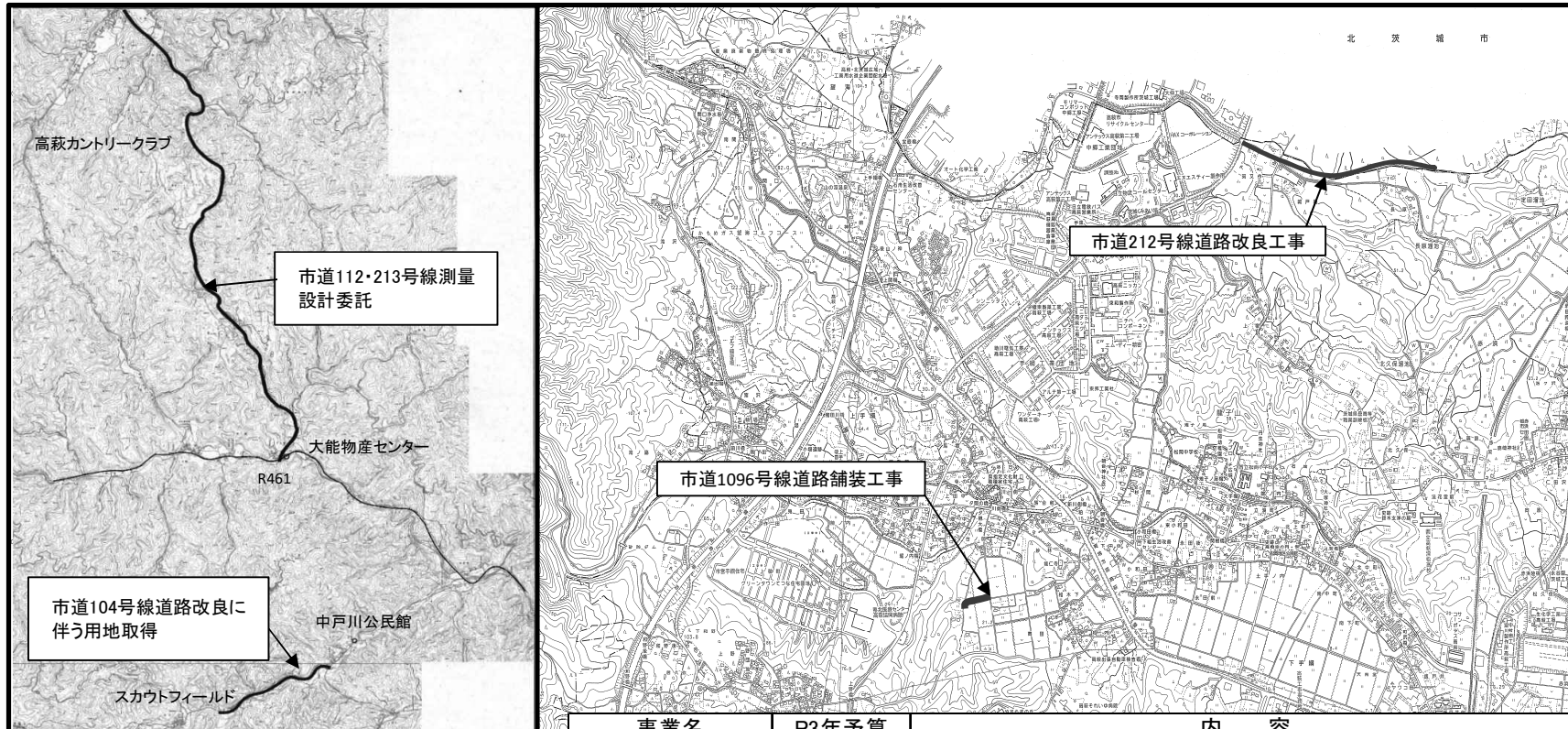

**【財源】**  
 ・地方創生道整備推進交付金(国1/2)  
 ・防災・安全交付金(国5.5/10)  
 ・市道整備事業債

事業名	R3年予算	内 容	
7.2.3.04 市道舗装改良事業	119,900千円	市道112号線外道路測量設計委託	
		①市道112号線(大字大能地内)	L= 650m
		②市道213号線(大字上君田、大能地内)	L=5,200m
		市道212号線道路改良工事(大字赤浜地内)	L= 700m
		市道1096号線道路舗装工事(大字上手綱地内)	L= 130m
		市道104号線道路改良に伴う用地取得(大字中戸川地内)	

# 橋梁長寿命化事業 位置図

R3予算額 27,480千円

建設課 施設整備グループ(内線222)

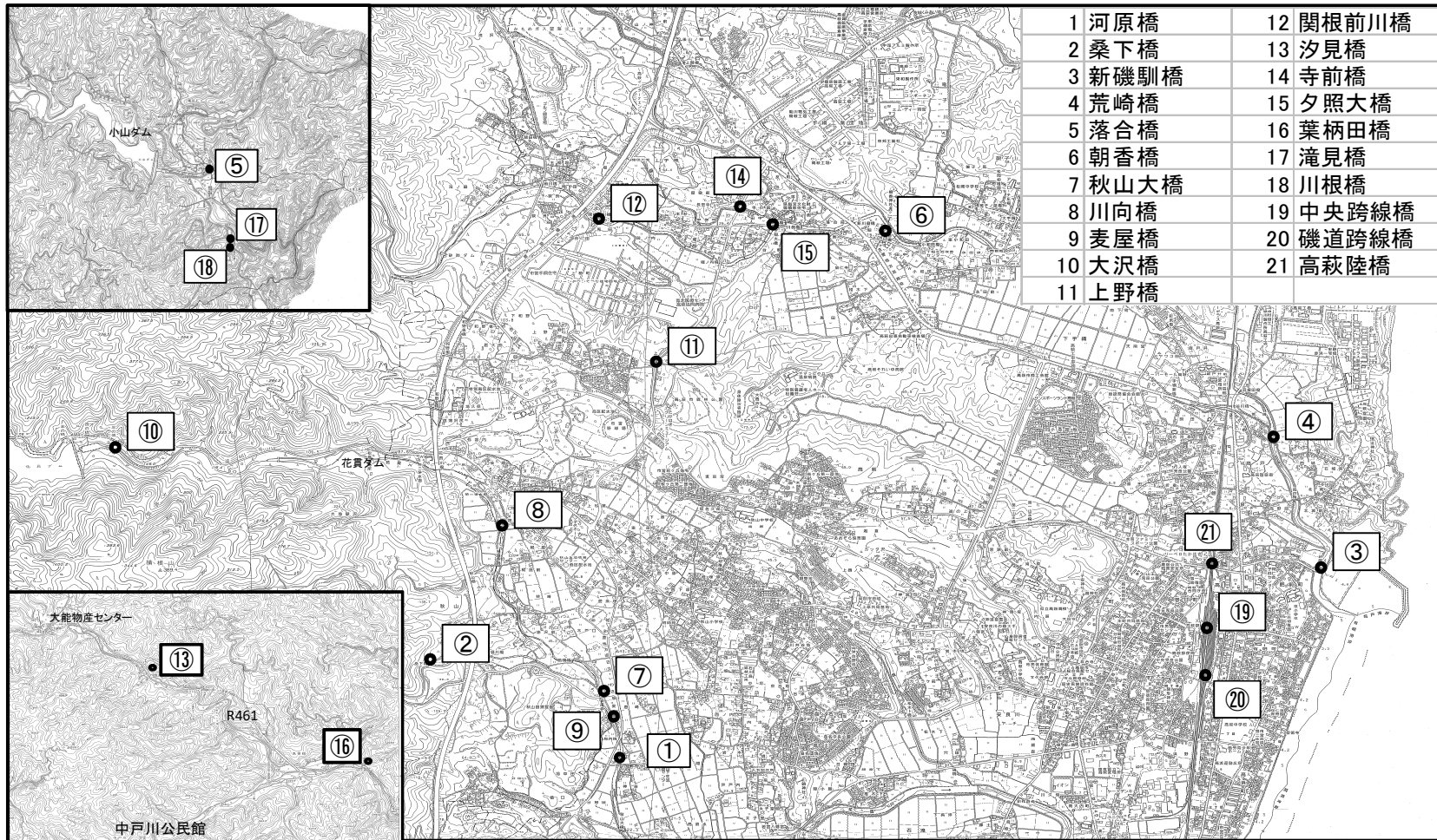

1 河原橋	12 関根前川橋
2 桑下橋	13 汐見橋
3 新磯馴橋	14 寺前橋
4 荒崎橋	15 夕照大橋
5 落合橋	16 葉柄田橋
6 朝香橋	17 滝見橋
7 秋山大橋	18 川根橋
8 川向橋	19 中央跨線橋
9 麦屋橋	20 磯道跨線橋
10 大沢橋	21 高萩陸橋
11 上野橋	

【財源】 防災・安全交付金(国5.5/10)

# 街路整備事業(都市計画道路3・4・1号安良川下手網線整備事業)

R3予算額 269,110千円

都市整備課 都市計画グループ(内線232)

都市計画道路3・4・1号安良川下手網線の事業進捗を図るため、用地取得及び建物・工作物等の移転補償を実施する。

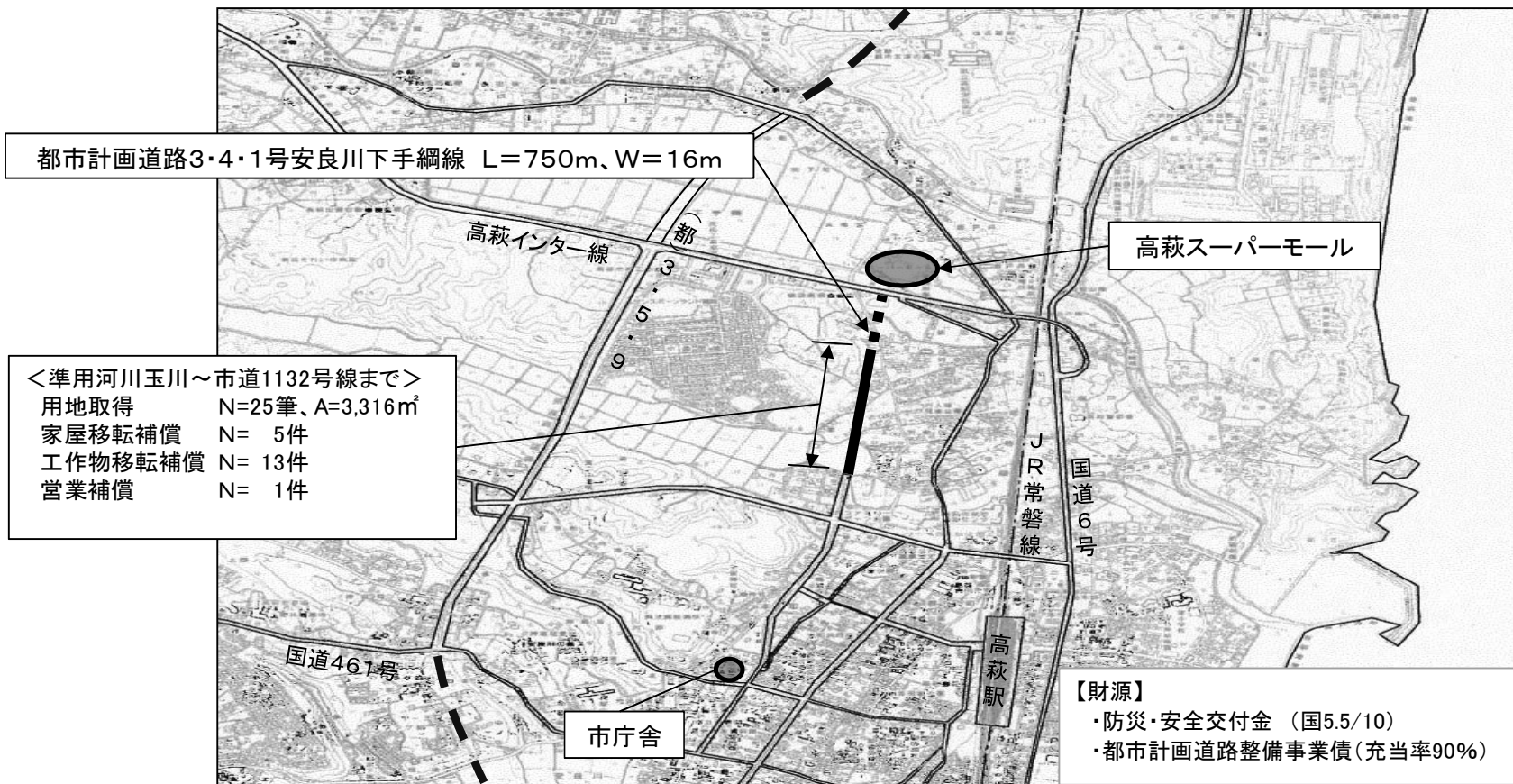

## 高萩創生奨学金返還支援補助金(拡充)

R3予算額 6,200千円

地方創生課 地方創生グループ(内線333)

大学生や高校生等が、就職や転職等のため本市に転入した場合に、奨学金の返還を支援し、返還の負担軽減を図ることによって、本市への移住を推進する。

	従 来	→	新制度
対 象 学 校	大学院、大学、短期大学、高等専門学校及び専修学校(専門課程)		大学院、大学、短期大学、高等専門学校、専修学校(専門課程) 及び <b>高等学校等</b>
転 入 区 分	Uターン		<u>UIJターン</u>
年 齢 制 限	最初に補助を申請する年度末時点で満30歳未満		<b>新規学卒者の方(年齢制限なし)</b>
就 業 区 分	就業者		変更なし 
補 助 額	200千円/年(最高5年間 1,000千円) ※奨学金返済額を限度		
財 源	企業版ふるさと納税を活用		<b>特別交付税措置(措置率0.5)</b>

# たかはぎ住マイル支援補助金(新規)

**R3予算額 9,500千円**

地方創生課 地方創生グループ(内線333)

若年夫婦世帯や子育て世帯、転入者の住宅取得を支援するとともに、家屋のリフォーム費用を補助し、快適な居住環境づくりをサポートする。

既存事業		三世代同居等世帯・多子世帯住宅 取得支援補助金	定住移住マッチング助成金			住宅リフォーム補助金
	対象者	<ul style="list-style-type: none"> <li>・三世代同居・近居世帯</li> <li>・多子世帯(3人以上の子供)</li> </ul>	<ul style="list-style-type: none"> <li>・物件紹介バンク掲載物件取得者</li> <li>・空家物件所有者(家財撤去のみ)</li> </ul>			<ul style="list-style-type: none"> <li>・取得して3年を経過した居住用住宅を リフォームした方(リフォーム施工業者は市内事業者に限る)</li> </ul>
	補助額	30万円(上限50万円)	仲介手数料 5万円	引越し費用 10万円	家財撤去 10万円	10万円

制度見直し	<ul style="list-style-type: none"> <li>◎三世代同居・近居要件を撤廃</li> <li>◎若年世帯と子育て世代へ限定</li> </ul>	<ul style="list-style-type: none"> <li>◎補助対象者を転入者限定から 市内在住者も対象</li> </ul>	変更なし
-------	--	---	------

たかはぎ住マイル 支援補助金		住宅取得費用補助	住宅リフォーム補助
	対象者	<ul style="list-style-type: none"> <li>◎自己居住用住宅(新築・中古住宅)を取得した方で次のいずれかに該当する方</li> <li>・若年夫婦世帯 ※申請者又は配偶者が39歳以下の方</li> <li>・子育て世帯 ※15歳以下の子供又は孫を養育している方</li> <li>・高萩市物件紹介バンク掲載物件を取得した方</li> </ul>	変更なし
	補助額	10万円(上限15万円) ※転入者は5万円を加算	変更なし (10万円)

【財源】 社会資本整備総合交付金(国4.5/10)

## 国民健康保険税率の引下げ

R3国民健康保険税引下げ額 29,343千円

保険医療課 徴税グループ(内線906)

県に納める納付金の減少にあわせて被保険者の負担軽減を図るため、国民健康保険税の税率を引き下げる。

### ●一人当たりの平均課税額の比較

現行	改正後	減税額	減税率
83,772円	79,013円	△4,759円	△5.68%

### ●納付金額の推移

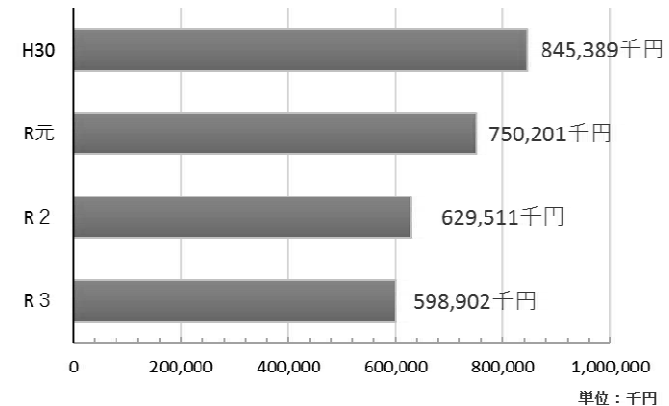

### ●現行税率との比較

	現行				改正後				差引			
	所得割	資産割	均等割	平等割	所得割	資産割	均等割	平等割	所得割	資産割	均等割	平等割
医療分	6.88%	37.50%	23,500	18,200	6.88%	27.96%	23,500	10,400		-9.54%		-7,800
支援分	1.47%	7.82%	5,100	3,700	1.47%	7.82%	5,100	3,700				
介護分	2.32%	13.59%	8,900	4,700	2.32%	9.40%	8,900	2,600		-4.19%		-2,100
合計	10.67%	58.91%	37,500	26,600	10.67%	45.18%	37,500	16,700		-13.73%		-9,900

### ●モデルケース

モデル	軽減	世帯の状況	現行税額	改正後税額	差額	減税率
世帯1	軽減外	夫婦2人(40代)・子ども2人世帯、所得250万円(妻の年収0円)、固定資産税額7万円	420,800円	401,300円	△19,500円	△4.6%
世帯2	2割軽減	夫婦2人(40代)・子ども2人世帯、所得150万円(妻の年収0円)、固定資産税額7万円	282,300円	264,800円	△17,500円	△6.2%
世帯3	5割軽減	夫婦2人(70代)世帯、所得50万円(妻の年収0円)、固定資産税額7万円	77,000円	66,400円	△10,600円	△13.8%
世帯4	7割軽減	単身世帯(70代)所得0円、固定資産税額7万円	46,800円	37,800円	△9,000円	△19.2%

### ●保険税の決め方

$$\text{国保税} = \text{医療分} + \text{支援分} + \text{介護分}$$

国保税は、75歳未満の国保加入者の医療費に充てられる「医療分」、75歳以上の方が加入する後期高齢者医療制度への「支援金分」、40歳以上65歳未満の介護保険第2号被保険者としての「介護分」の3つの合計額を国保税として負担。



# 配水管布設替事業

**R3予算額 115,511千円**

水道課 工務グループ(内線174)

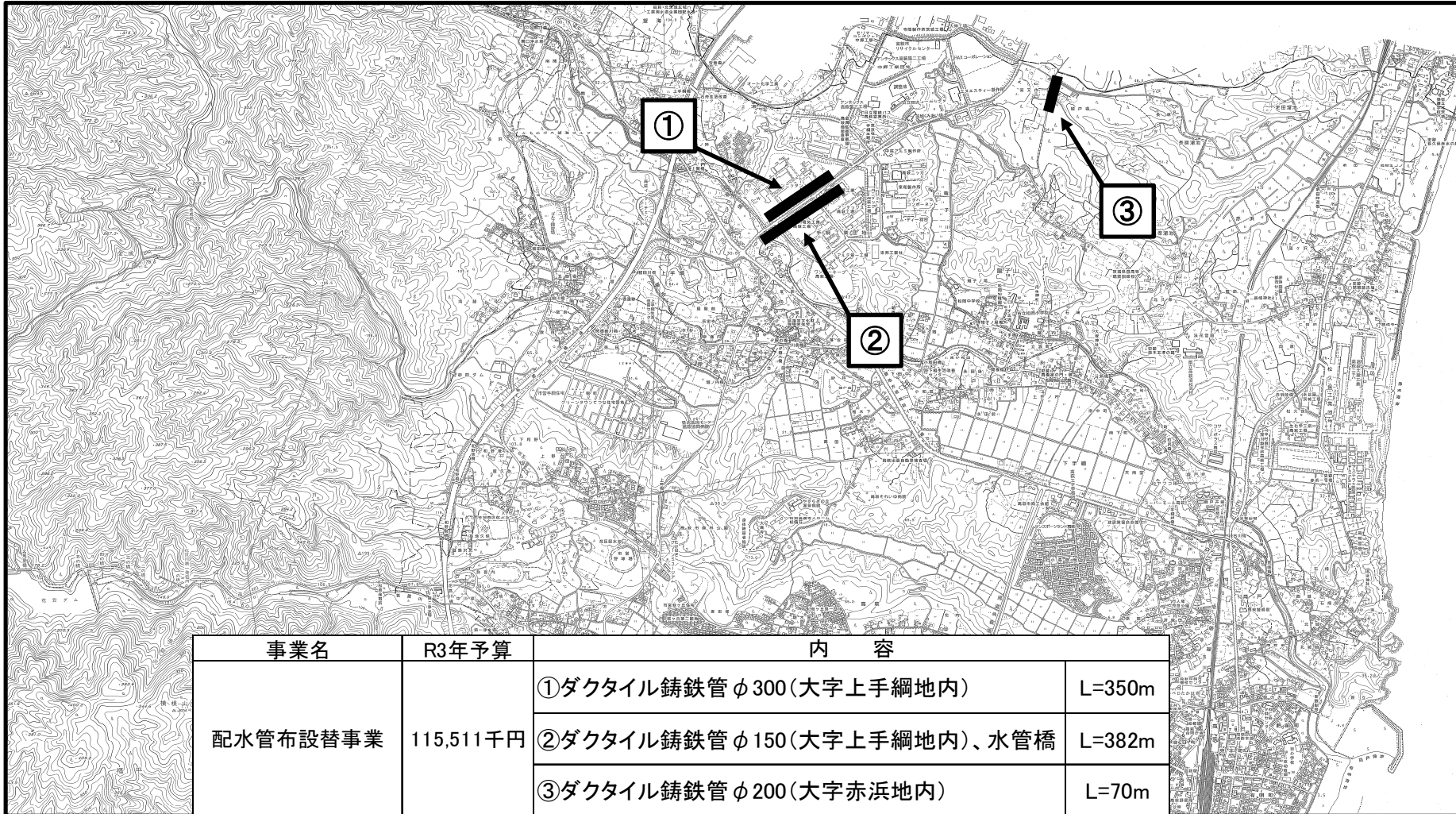

事業名	R3年予算	内 容	
配水管布設替事業	115,511千円	①ダクタイトル鉄管 φ 300(大字上手網地内)	L=350m
		②ダクタイトル鉄管 φ 150(大字上手網地内)、水管橋	L=382m
		③ダクタイトル鉄管 φ 200(大字赤浜地内)	L=70m

# 配水管布設事業

R3予算額 46,101千円

水道課 工務グループ(内線174)

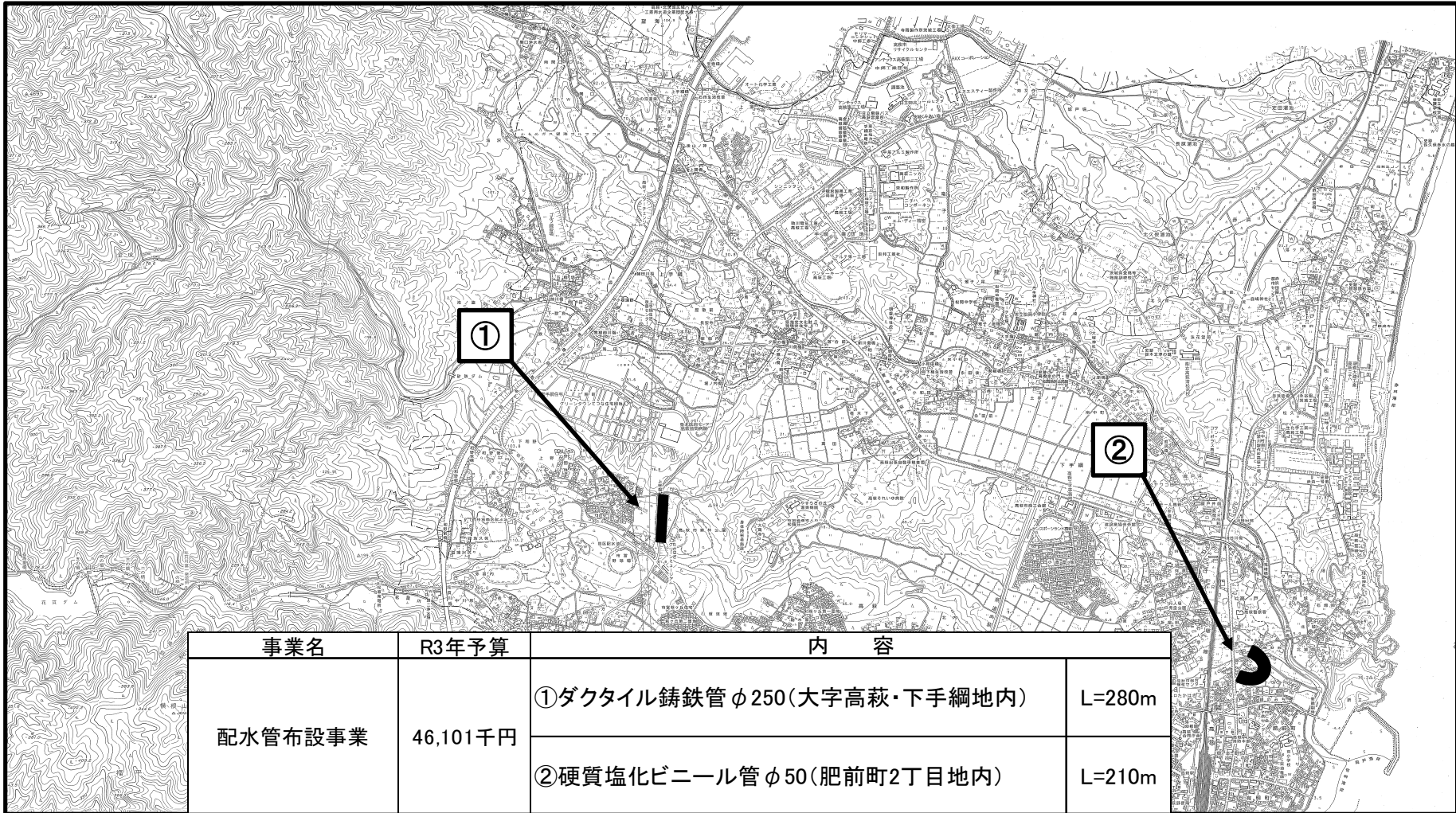

事業名	R3年予算	内 容	
配水管布設事業	46,101千円	①ダクタイル鋳鉄管φ250(大字高萩・下手綱地内)	L=280m
		②硬質塩化ビニール管φ50(肥前町2丁目地内)	L=210m